

7 let záruka

SUNO™



PŘEPNI SE DO POHODY



SVĚTOVÝ SPECIALISTA
PRO ELEKTRICKÉ INSTALACE A DATOVÉ ROZVODY

 **legrand®**

JEDNODUŠE VE SPOJENÍ

S VAŠÍM DOMOVEM

Stačí pouze zadat příkaz a vaše přání bude splněno.

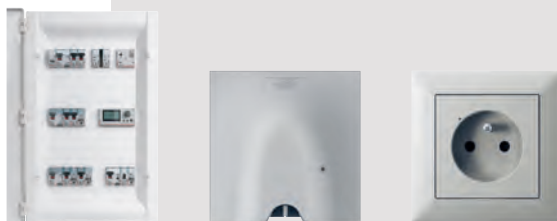

Sledujte spotřebu

Převzmete úplnou kontrolu nad spotřebou energie.



Zajistěte si pohodlí

Prizpůsobte vytápění svému dennímu režimu.

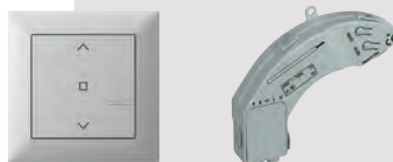

Ovládejte rolety

Snadné otevírání a zavírání rolet.

**V případě zájmu
kontaktujte Legrand.**



Přivítejte návštěvu

Přivítejte návštěvníky, i když jste mimo domov.



Mějte pocit bezpečí

Na vše budete upozorněni, ať už jste kdekoliv. Nad svým domem tak budete mít stále dohled.

Mobilní aplikace pro iOS
a Android v českém jazyce.



Home + Control



Home + Security

Ovládejte své osvětlení

Vylepšete své osvětlení na „připojenou“ verzi.



STYL, KTERÝ S VÁMI SOUZNÍ

Řada **SUNO** si elegantně poradí s prvky, které nezapadají do interiéru. Protože doma se všichni chceme cítit příjemně.

Je jednoduchá, nadčasová a neutrální, takže se snadno začlení do konceptu vašeho domova.



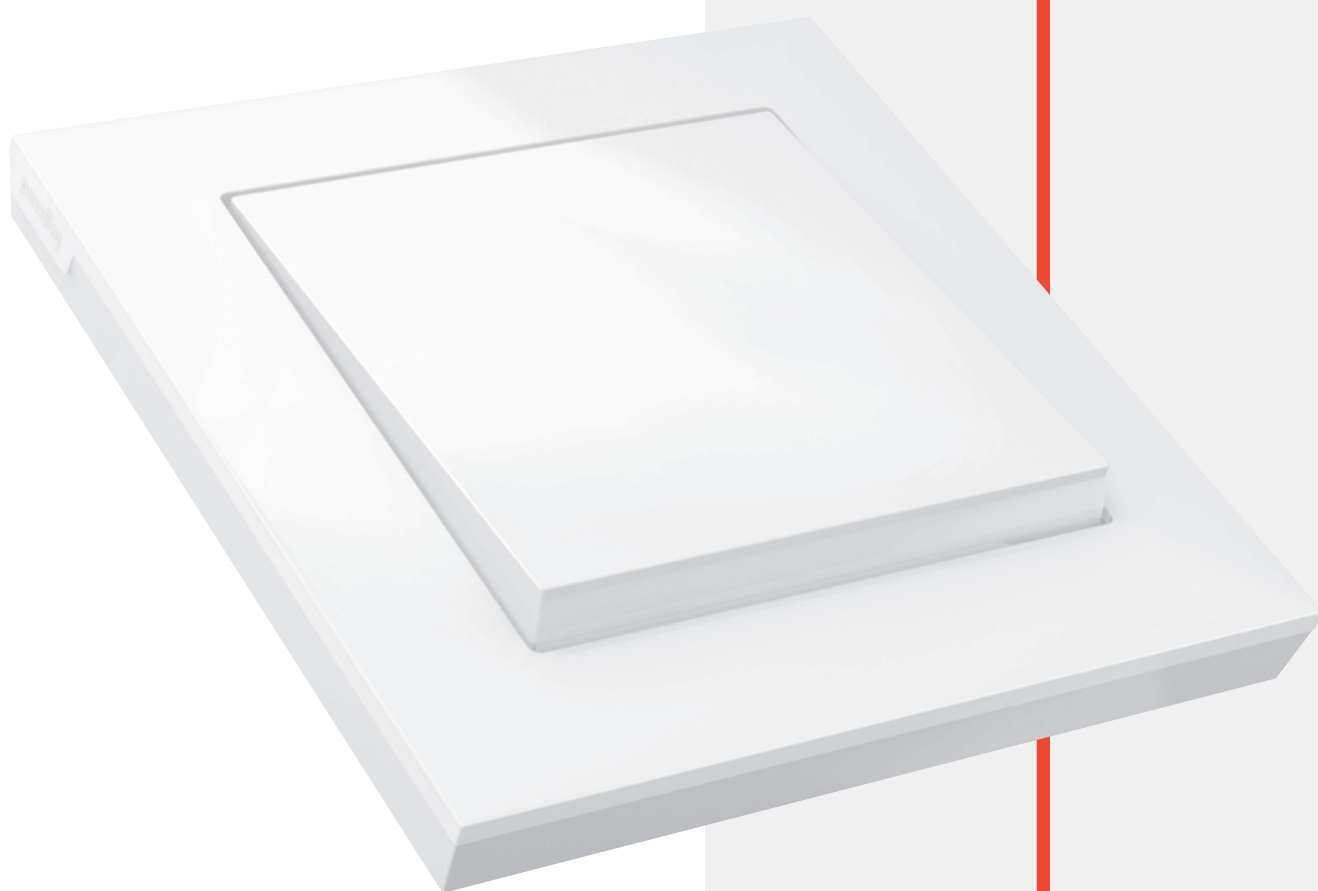

Ostré rohy a mírné zakřivení na horní straně jsou nenápadným designovým řešením.

Suno – osobitost s jemným dotekem.

**JEDNA MÍSTNOST, JEDNO PROSTŘEDÍ!
VAŠE PŘÁNÍ, VAŠE BARVY!**

SLAĎTE SI BARVY

Tři druhy provedení jsou dokonalým interiérovým řešením pro každý styl.

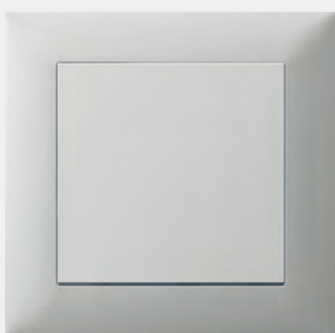

Hliník

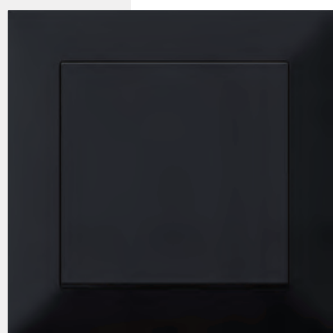

Černá



Bílá

Pět druhů rámečků dodává produktu nejen jedinečný charakter, ale zajistí taky jeho větší variabilitu.

S texturou, leštěný nebo matný - vyberte si kombinaci, která vyhovuje přesně vašim představám.

S TEXTUROU



Broušený hliník

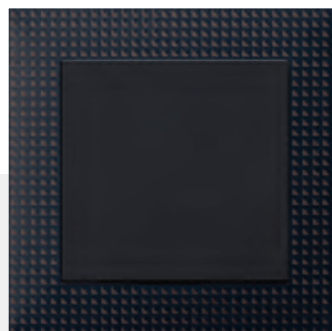

Broušená černá

MATNÉ



Antracit

LESKLÉ



Šedá



Písek

SNADNÉ, A INTUITIVNÍ

- ✓ Menší výška a hloubka zajistí 100% kompatibilitu se všemi instalačními krabicemi
- ✓ Rychlé zapojení pomocí automatických svorek
- ✓ Vždy bezpečný - kontakty s krytím IP20 zabrání dotyku prstů s částmi, které jsou pod napětím

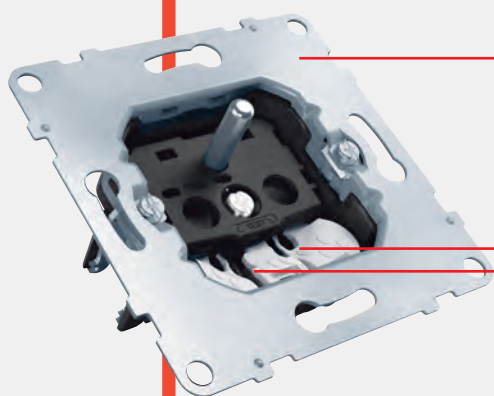

Pevná kovová
montážní deska

Testovací body
pro měřicí zařízení



Schéma zapojení vyznačené na
zadní straně mechanismu





Chráněné rozpěrky pro zamezení
poškození kabelu

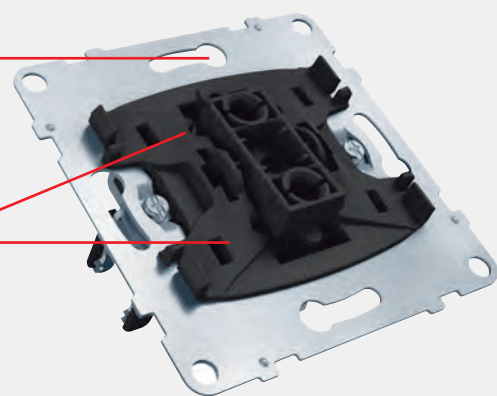
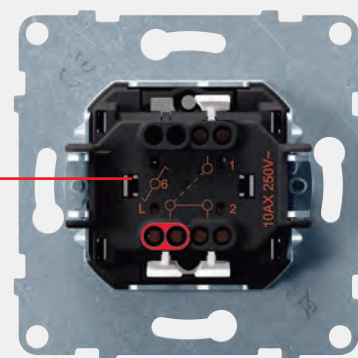
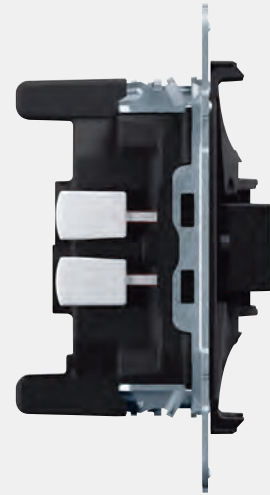

🕒 10.00
INSTALACE SUNO
U PANÍ KRATOCHVÍLOVÉ



🕒 17.30
PROCHÁZKA PO LESE...
I S RODINOU!

UŽIJTE SI SVO

Instalace zásuvek

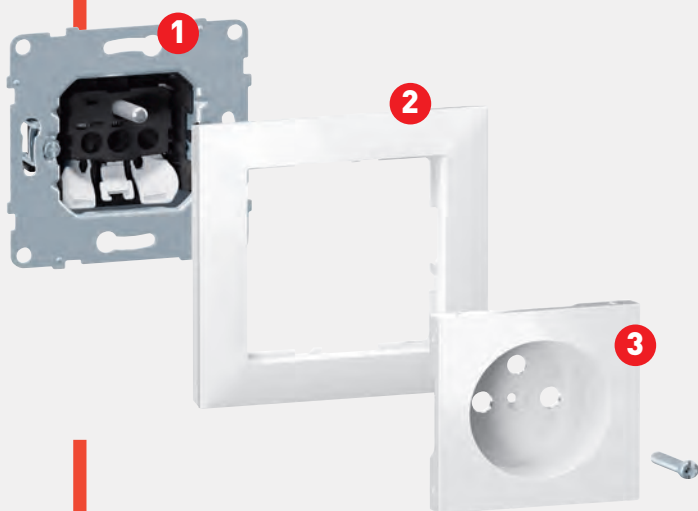

Flexibilní systém instalace

- 1 Upevněte montážní desku do instalační krabice pomocí šroubů nebo rozpěrek.
- 2 Umístěte rámeček na montážní desku instalovaného mechanismu.
- 3 Rámeček upevněte přišroubováním krytky zásuvky.

Instalace spínačů

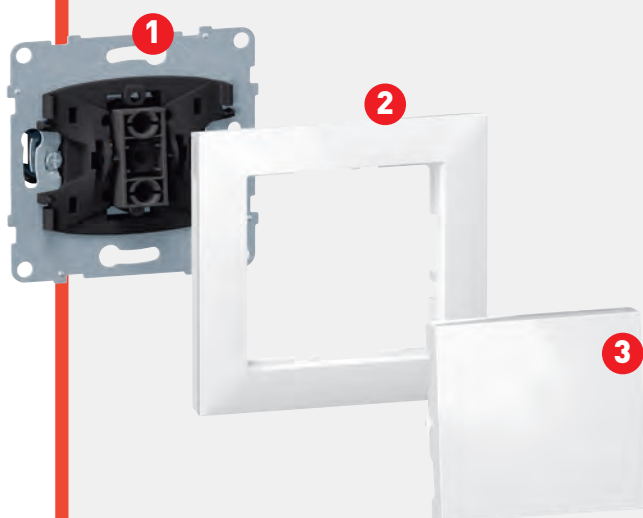

Dokonalé sladění krytky a rámečku

- 1 Upevněte montážní desku do instalační krabice pomocí šroubů nebo rozpěrek.
- 2 Nacvakněte rámeček na montážní desku instalovaného mechanismu.
- 3 Instalaci dokončete nacvaknutím krytky mechanismu.

OBODU VOLBY

Vícenásobné rámečky

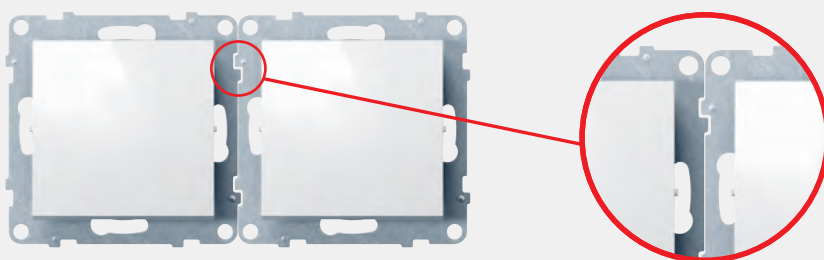
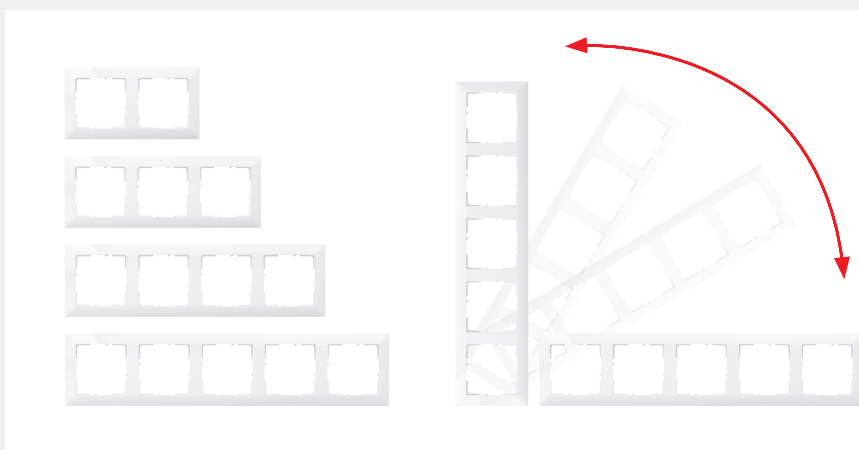

PŘÍJEM ENERGIE

Máte nevyčerpatelnou energii? **SUNO ji má také!**

Hrajete videohry, na elektrickou kytaru nebo posloucháte hudbu? SUNO zajistí zdroj energie pro všechny vaše oblíbené činnosti!



Zásuvka 2P+T



Zásuvka 2x 2P+T

🕒 9.00
PRÁCE NA
PROJEKTU

🕒 21.00
POSLECH HUDBY
PO PRÁCI



Nabíječka USB A+C



Zásuvka 2P+T
s USB C nabíječkou

VÍCE MOŽNOS

Lepší funkčnost, větší pohodlí.

Široké spektrum spínačů vyhoví jakémukoliv požadavku.

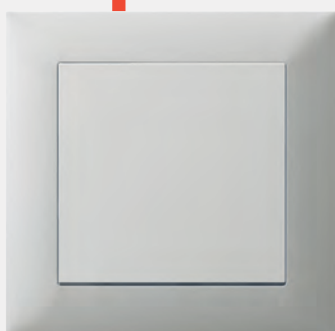

Jednoduchý spínač

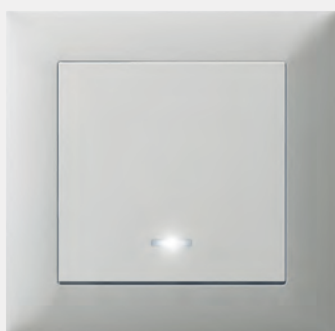

Spínač podsvětlený



Trojité jedнопólový spínač



Tahové tlačítko



Dvojpólový spínač

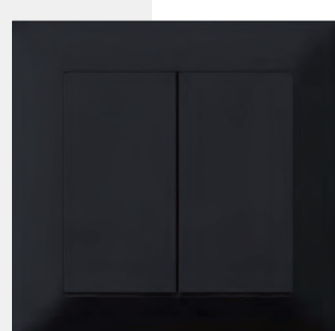

Dvojitý spínač

TÍ OVLÁDÁNÍ

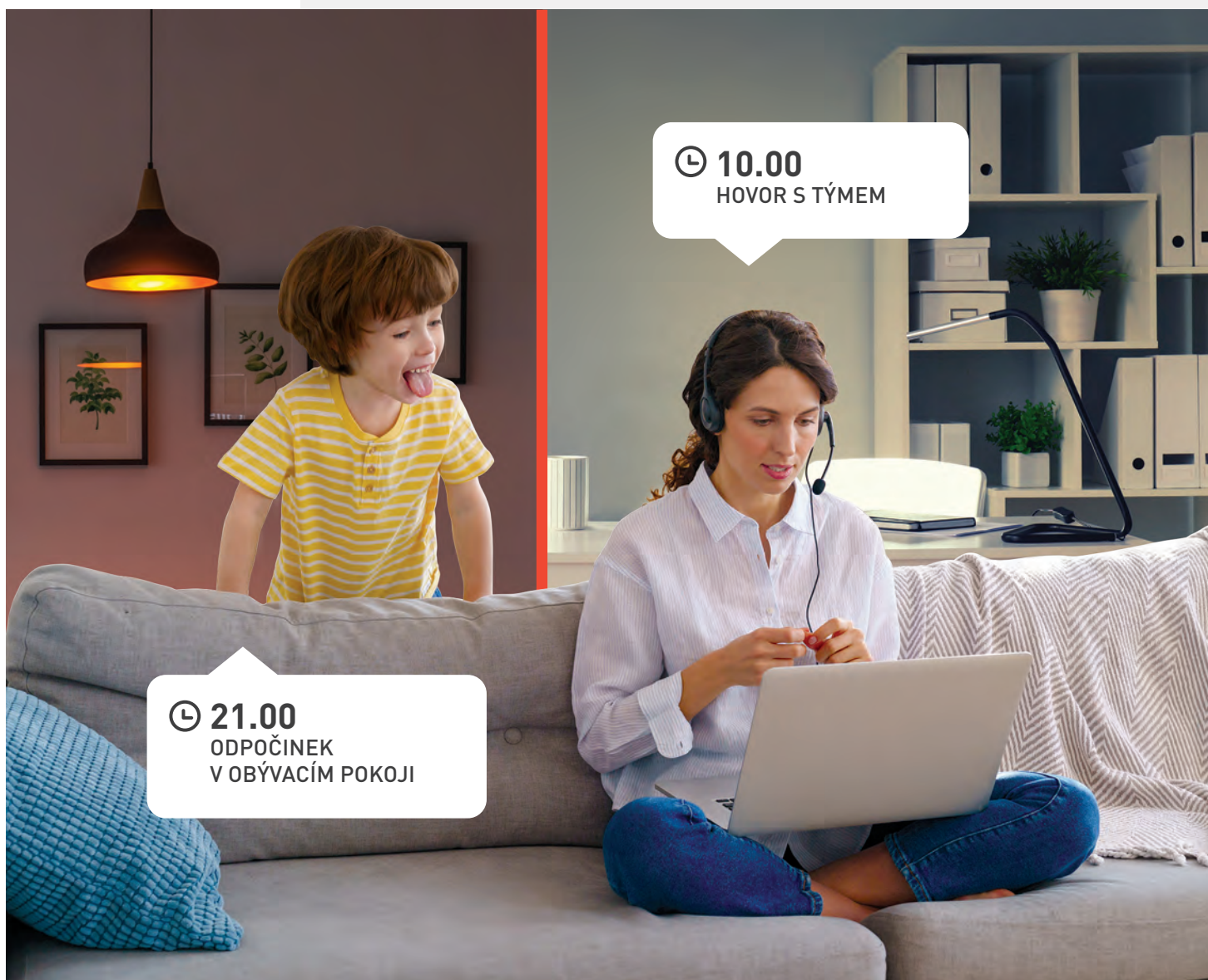

🕒 10.00
HOVOR S TÝMEM

🕒 21.00
ODPOČINEK
V OBÝVACÍM POKOJI

SKLOUBENÍ DOKONALÉHO PROSTŘEDÍ S ÚSPOROU ENERGIE

JE NYNÍ

Úspora energie a souvisejících nákladů je nyní ještě dostupnější.
Ovládejte své osvětlení efektivně díky univerzálním
a automatickým spínačům.

Od velmi slabého osvětlení přes měsíční svit až po plný jas.
Nastavte si osvětlení na požadovanou hodnotu podle svých představ.



Otočný stmívač

Sviťte pouze tam, kde je to potřeba.



Automatický spínač
se třemi vodiči



Automatický spínač
se dvěma vodiči

MOŽNÉ



Termostat



Kartový spínač



Ovládač rolet a markýz

DATOVÉ, TV, AUDIO A VIDEO PŘIPOJENÍ

Kompletní řada produktů určených pro audio a video připojení poskytuje požadovanou úroveň zábavy, relaxace a také funkčnosti.



TV zásuvka



Zásuvka TV-RD-SAT-SAT



HDMI



RJ45 CAT6 UTP +
TV TYP „F“



🕒 **18.00**
HRANÍ HER S TÁTOU



🕒 **21.00**
FILMOVÁ NOC



RJ11+RJ45 CAT6 UTP



RJ45 CAT5e UTP

ZVÝŠENÉ KRYTÍ

Řada SUNO je vhodným řešením pro všechna roční období i přírodní podmínky!



Automatický spínač IP44



Zásuvka 2P+T IP44

Řada s krytím IP44

Výrobky SUNO s krytím IP44 jsou ideální pro instalaci ve vlhkých prostorách, jakými jsou například koupelny, kuchyně, technické místnosti nebo také chráněné venkovní prostory.



Univerzální rámeček IP44



Sada IP44
pro jednoduchý spínač

Sada IP44 vám zajistí voděodolnost standardních mechanických ovládacích prvků.



Sada IP44
pro dvojnásobný spínač

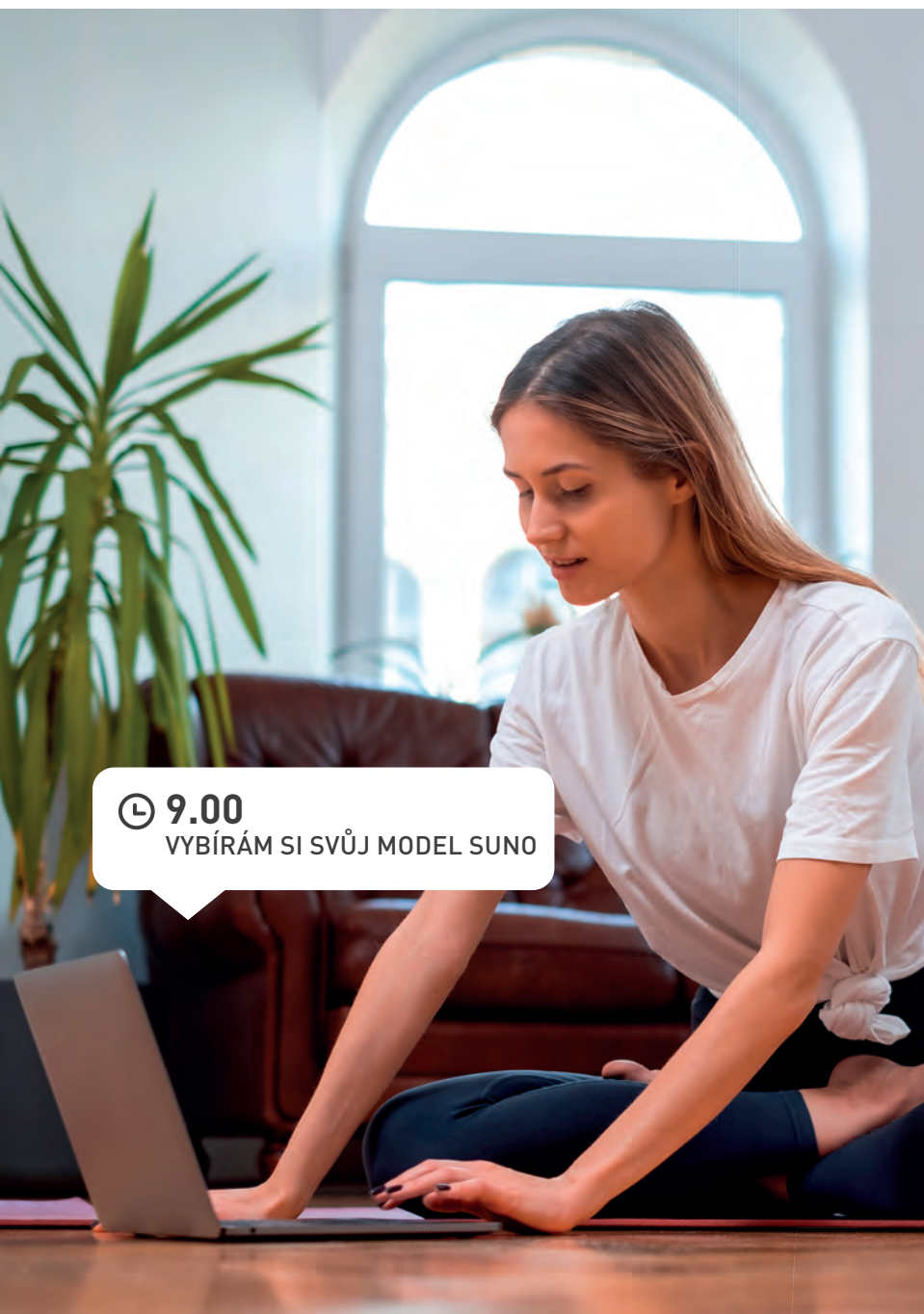

🕒 9.00
VYBÍRÁM SI SVŮJ MODEL SUNO



🕒 9.30
ZAČÍNÁ MOJE HODINA JÓGY



7 211 06 + 7 215 01



7 211 11 + 7 215 01



7 213 08 + 7 215 11



7 211 03 + 7 215 01



7 210 40

Přístroje jsou dodávány s krytkou a kovovou montážní deskou, bez rámečků.

Upevnění pomocí rozpěrek (součástí balení) nebo šroubků

Spínače 10 AX - 250 V~

Bal.	Obj. č.	Spínače 10 AX - 250 V~
10	7 211 01	Spínač č. 1 Automatické svorky <ul style="list-style-type: none"> ○ Bílá ● Hliník ● Černá
1	7 213 01	
1	7 214 01	
1	7 211 11	Spínač č. 1 se signalizačním podsvětlením Automatické svorky Vybaveny 0,125 mA LED diodou s nízkou spotřebou (obj. č. 7 645 26) <ul style="list-style-type: none"> ○ Bílá ● Hliník ● Černá
1	7 213 11	
1	7 214 11	
10	7 211 06	Střídavý přepínač č. 6 Automatické svorky <ul style="list-style-type: none"> ○ Bílá ● Hliník ● Černá
1	7 213 06	
1	7 214 06	
1	7 211 16	Střídavý přepínač č. 6 se signalizačním podsvětlením Automatické svorky Vybaven 0,125 mA LED diodou s nízkou spotřebou (obj. č. 7 645 26) <ul style="list-style-type: none"> ○ Bílá ● Hliník ● Černá
1	7 213 16	
1	7 214 16	
5	7 211 07	Křížový přepínač č. 7 Šroubové svorky <ul style="list-style-type: none"> ○ Bílá ● Hliník ● Černá
1	7 213 07	
1	7 214 07	
1	7 211 02	Dvojpólový spínač Šroubové svorky <ul style="list-style-type: none"> ○ Bílá ● Hliník ● Černá
1	7 213 02	
1	7 214 02	
1	7 211 12	Dvojpólový spínač se signalizačním podsvětlením Šroubové svorky Vybaven 3 mA LED diodou s nízkou spotřebou (obj. č. 6 650 91) <ul style="list-style-type: none"> ○ Bílá ● Hliník ● Černá
1	7 213 12	
1	7 214 12	
1	7 211 05	Sériový spínač č. 5 Automatické svorky <ul style="list-style-type: none"> ○ Bílá ● Hliník ● Černá
1	7 213 05	
1	7 214 05	
1	7 211 15	Sériový spínač č. 5 se signalizačním podsvětlením Automatické svorky Vybaven 2 × 0,125 mA LED diodou s nízkou spotřebou (obj. č. 7 645 26) <ul style="list-style-type: none"> ○ Bílá ● Hliník ● Černá
1	7 213 15	
1	7 214 15	

Spínače 10 AX - 250 V~ (pokračování)

Bal.	Obj. č.	Spínače 10 AX - 250 V~ (pokračování)
5	7 211 08	Dvojitý střídavý přepínač č. 6+6 Automatické svorky <ul style="list-style-type: none"> ○ Bílá ● Hliník ● Černá
1	7 213 08	
1	7 214 08	
1	7 211 18	Dvojitý střídavý přepínač č. 6+6 se signalizačním podsvětlením Automatické svorky Vybaven 2 × 0,125 mA LED diodou s nízkou spotřebou (obj. č. 7 645 26) <ul style="list-style-type: none"> ○ Bílá ● Hliník ● Černá
1	7 213 18	
1	7 214 18	
1	7 211 04	Spínače 16 AX - 250 V~ Spínač č. 1 Automatické svorky <ul style="list-style-type: none"> ○ Bílá ● Hliník ● Černá
1	7 213 04	
1	7 214 04	
1	7 211 14	Spínač č. 1 se signalizačním podsvětlením Automatické svorky Vybaven 2,5 mA LED diodou s nízkou spotřebou (obj. č. 7 645 21) <ul style="list-style-type: none"> ○ Bílá ● Hliník ● Černá
1	7 213 14	
1	7 214 14	
1	7 211 03	Spínač 20 AX - 250 V~ Trojité jednopólový spínač Šroubové svorky <ul style="list-style-type: none"> ○ Bílá ● Hliník ● Černá
1	7 213 03	
1	7 214 03	
10	7 210 40	Sada příslušenství pro IP44 spínače a tlačítka Sady příslušenství pro vytvoření IP44 spínače/tlačítka Sady slouží pro přestavbu spínačů z IP2X na IP44 Příslušenství IP44 pro jednoduché spínače ⁽¹⁾
5	7 210 41	

1: S výjimkou dvojpólových spínačů, křížových přepínačů, trojnásobných jednopólových spínačů

Suno™

tlačítka



7 211 00 + 7 215 01



7 211 13 + 7 215 01

Přístroje jsou dodávány s krytkou a kovovou montážní deskou, bez rámečků.

Upevnění pomocí rozpěrek (součást balení) nebo šroubků

Bal.	Obj. č.	Tlačítka 6 A - 250 V~
10	7 211 09	Tlačítko se spínacím kontaktem Automatické svorky <ul style="list-style-type: none"> ○ Bílá ● Hliník ● Černá
1	7 213 09	
1	7 214 09	
1	7 211 10	Tlačítko s držákem štítku podsvětlené Automatické svorky Vybaveno 0,125 mA LED diodou s nízkou spotřebou (obj. č. 7 645 26) S průhlednou kolébkou (držák štítku) Tři různě barevné vložky (bílá / béžová, hliník, černá) <ul style="list-style-type: none"> ○ Bílá / slonová kost ● Hliník ● Černá
1	7 213 10	
1	7 214 10	
1	7 211 13	Tlačítko se spínacím kontaktem, symbol zvonku Automatické svorky <ul style="list-style-type: none"> ○ Bílá ● Hliník ● Černá
1	7 213 13	
1	7 214 13	
1	7 211 17	Tlačítko dvojitě se spínacím kontaktem Automatické svorky <ul style="list-style-type: none"> ○ Bílá ● Hliník ● Černá
1	7 213 17	
1	7 214 17	
1	7 211 00	Tahové tlačítko Automatické svorky <ul style="list-style-type: none"> ○ Bílá ● Hliník ● Černá
1	7 213 00	
1	7 214 00	

Suno™

stmívače



7 213 79 + 7 215 11



7 211 78A

Přístroje jsou dodávány s krytkou a kovovou montážní deskou, bez rámečků.

Upevnění pomocí rozpěrek (součást balení) nebo šroubků

Bal.	Obj. č.	Stmívače 240 V~ - 50 Hz
1	7 211 79	Vybavené přepětovou ochranou a ochranou proti zkratu Po zapnutí se rozsvítí na úroveň nastavenou před posledním vypnutím Šroubové svorky Lze je ovládat dále pomocí neosvětlených tlačítek (obj. č. 7 211 09), přičemž každé tlačítko může plnit funkci ZAP/VYP a stmívání. Otočný stmívač bez N vodiče Pro všechny typy světelných zdrojů: - stmívatelné LED diody: 5 W – 75 W (max. 10 žárovek) - stmívatelné kompaktní zářivky: 5 W – 75 W (max. 10 zářivek) - halogenové žárovky s feromagnetickým nebo elektronickým transformátorem: 5 VA – 300 VA - zářivková trubice – předřadník: 5 VA – 300 VA - halogenové a klasické žárovky 240 V~: 5 W – 300 W Po zapnutí se postupně (2 sekundy) rozsvítí na úroveň nastavenou před posledním vypnutím <ul style="list-style-type: none"> ○ Bílá ● Hliník ● Černá
1	7 213 79	
1	7 214 79	
1	7 211 78A	Tlačítkový stmívač bez N vodiče, 2 vodiče Šroubové svorky Pro všechny typy žárovek: Stmívatelné LED, CFL: 3 až 125 W LED (max. 10 zářivek) Halogenové žárovky 230 V~ : 3 až 125 W Halogenové žárovky s feromagnetickým nebo elektronickým transformátorem: 3 až 125 VA <ul style="list-style-type: none"> ○ Bílá ● Hliník ● Černá
1	7 213 78A	
1	7 214 78A	



7 213 76A + 7 215 11

7 214 76A + 7 215 21

7 213 35A + 7 215 11

Přístroje jsou dodávány s krytkou a montážní deskou, bez rámečků (str. 35).

Bal. Obj. č. PIR pohybové senzory – 2vodičové zapojení

PIR technologie
 Max. zátěž, oblast detekce a schéma zapojení viz následující technické strany.
 Doporučená výška instalace: 1,2 m
 Max. 3 senzory lze zapojit paralelně a případně je doplnit o časový spínač:
 – schémata zapojení a vzdálenosti viz následující technické strany
 – nutno dodržet minimální zátěž (1 senzor = 2 W, 2 senzory = 6 W, 3 senzory = 10W)
 Nastavitelná úroveň osvětlení pro detekci: 5 – 1 275 luxů nebo může spínat bez ohledu na úroveň přirozeného osvětlení jen na základě detekce pohybu
 Nastavitelná doba sepnutí: od 5 s do 30 min.
 Nastavení citlivosti (vzdálenosti detekce): 2–8 m
 Spotřeba 0,01 W v klidovém stavu
 Instalace do zapuštěné krabice min. hloubky 40 mm nebo na povrch s krabicemi viz str. 34

Senzor bez manuálního ovládaní - IP44

- 1 7 211 35A ○ Bílá
- 1 7 213 35A ● Hliník
- 1 7 214 35A ● Černá

Senzor s manuálním ovládaním - IP20

Módy ON/AUTO/OFF:
 v módu ON je senzor zapnutý po dobu 4 hodin a následně přejde do režimu AUTO, v módu OFF je senzor trvale vypnutý.

- 1 7 211 76A ○ Bílá
- 1 7 213 76A ● Hliník
- 1 7 214 76A ● Černá

Kompensátor pro 2vodičové senzory

- 1 0 401 39 Zapojení paralelně co nejbliže k zátěži
 Používá se v následujících případech:
 – zátěž je nižší než požadovaná min. zátěž senzoru
 – blikání zátěže (E27 nebo GU10/kompaktní zářivky, feromag. trafo...)
 – dlouhá kabeláž – zátěž mírně svítí, i když je napájení vypnuté
 – okruh je spínán podsvětleným spínačem

PIR pohybové senzory – 3vodičové zapojení

PIR technologie
 IP 20, bez manuálního ovládaní
 Max. zátěž, oblast detekce a schéma zapojení viz následující technické strany.
 Doporučená výška instalace: 1,2 m
 Max. 10 senzorů lze zapojit paralelně.
 Nastavitelná úroveň osvětlení pro detekci: 5 – 1 275 luxů nebo může spínat bez ohledu na úroveň přirozeného osvětlení jen na základě detekce pohybu
 Nastavitelná doba sepnutí: od 5 s do 30 min.
 Nastavení citlivosti (vzdálenosti detekce): 2–8 m
 Spotřeba v klidovém stavu: max. 0,015 W
 Instalace do zapuštěné krabice min. hloubky 40 mm nebo na povrch s krabicemi viz str. 34

Senzor bez manuálního ovládaní

- 1 7 211 77A ○ Bílá
- 1 7 213 77A ● Hliník
- 1 7 214 77A ● Černá

Oblast detekce

Shodné pro všechna provedení senzorů Suno.
 – tmavě červená barva – chůze proti senzoru
 – světle červená barva – chůze napříč oblastí detekce

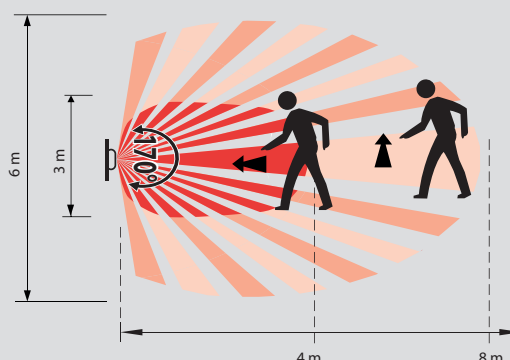
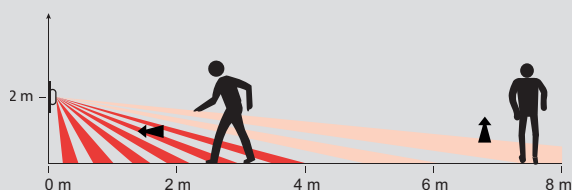
Tabulka zátěží pohybových senzorů Legrand

1 x 2,5 mm ²						
2vodičové	2-150 W	2-100 VA	2-100 VA	2-150 VA	2-150 VA	2-150 VA
3vodičové	2000 W	500 VA	500 VA	1000 VA	1000 VA	1000 VA

pohybové senzory

tabulka zátěží a schémata zapojení

Schémat zapojení – 2vodičové senzory

Základní zapojení

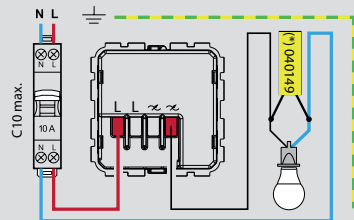

Zapojení s manuálním ovládním pomocí NC tlačítek

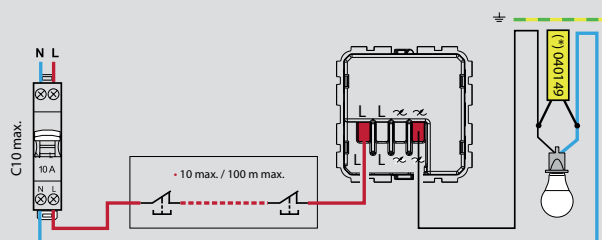

Paralelní zapojení více senzorů

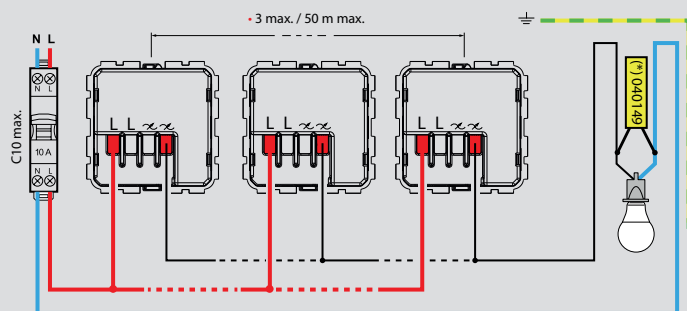

* Kompenzátor – popis funkce viz str. 24

Paralelní zapojení více senzorů se schodišťovými automaty (možnost spínání vyšší zátěže) a manuálním ovládním pomocí nepodsvětleného NO tlačítka

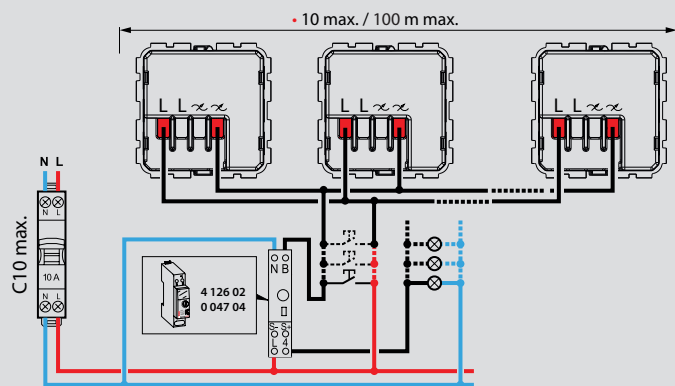

Schémat zapojení – 3vodičové senzory

Paralelní zapojení více senzorů s manuálním ovládním pomocí nepodsvětleného NO tlačítka

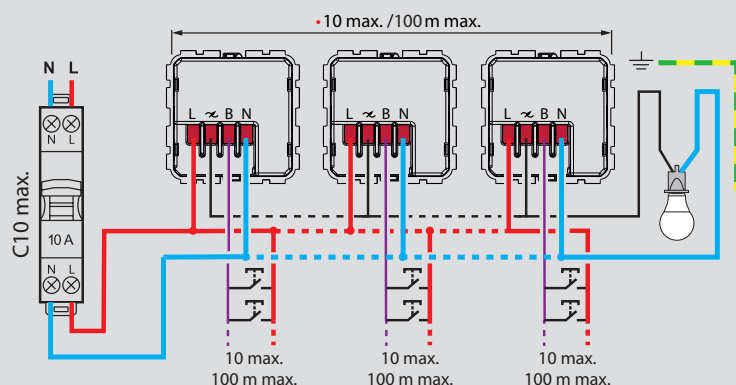

Pohybové senzory

PIR pohybové senzory pro venkovní a vnitřní použití



Bal.	Obj. č.	PIR pohybové senzory pro vnitřní prostory
1	0 489 41	PIR technologie, oblast detekce a max. zátěž viz následující technické strany. Doporučená výška instalace: 2,5 m 3vodičové zapojení, lze spojovat paralelně Nastavitelná úroveň osvětlení pro detekci: 10 – 1 275 luxů Nastavitelná doba sepnutí: od 5 s do 30 min. Optimální vzdálenost mezi 2 senzory: 6 m Spotřeba 0,75 W v klidovém režimu Stropní zapuštěná montáž přímo do podhledu pomocí montážních úchytů (v balení), IP 41. Montážní otvor Ø 65 mm
1	0 489 48	Stropní povrchová montáž, IP41
1	0 489 42	Nástěnná povrchová montáž, IP 42
PIR pohybové senzory pro venkovní prostory		
Nástěnná nebo stropní povrchová montáž		
PIR technologie, oblast detekce a max. zátěž viz následující technické strany, výklopná hlava Doporučená výška instalace: 2,5 m 3vodičové zapojení, lze spojovat paralelně IP 55 Nastavitelná úroveň osvětlení pro detekci: 1 – 1 275 luxů Nastavitelná doba sepnutí: od 12 s do 16 min. Optimální vzdálenost mezi 2 senzory: 6 m Spotřeba 0,4 W v klidovém režimu Povrchová montáž přímo na strop nebo zeď		
1	0 697 40	● Šedá
1	0 697 80	○ Běžová
Nástěnná povrchová montáž		
PIR technologie, oblast detekce a max. zátěž viz str. viz následující technické strany		
1	0 489 43	Doporučená výška instalace 2,5 m 3vodičové zapojení, lze spojovat paralelně IP 55 Nastavitelná úroveň osvětlení pro detekci: 10 – 1 275 luxů Nastavitelná doba sepnutí: od 10 s do 10 min. Optimální vzdálenost mezi 2 senzory: 10 m Spotřeba 0,75 W v klidovém režimu Povrchová montáž přímo na zeď

pohybové senzory

oblasti detekce

■ Oblast detekce

– tmavě červená barva – chůze proti senzoru
– světle červená barva – chůze napříč oblastí detekce

Obj. č. 0 489 41 a 0 489 48

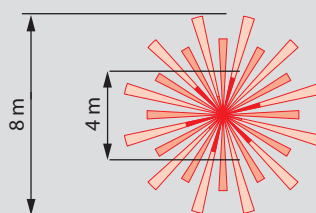
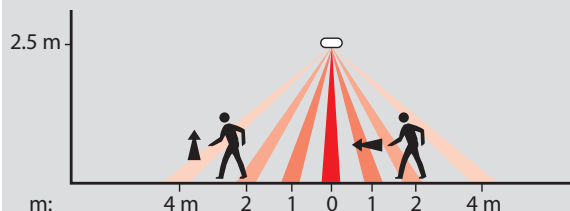

Obj. č. 0 489 42

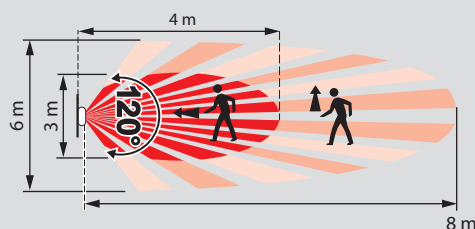
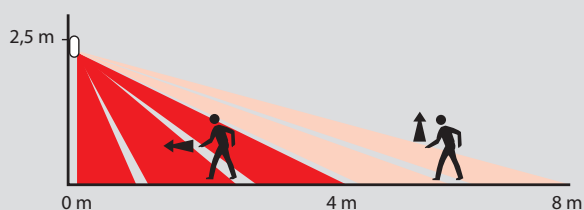

Obj. č. 0 489 43

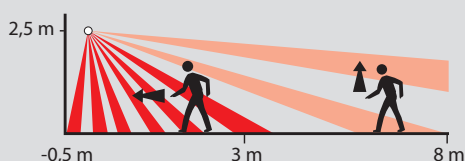
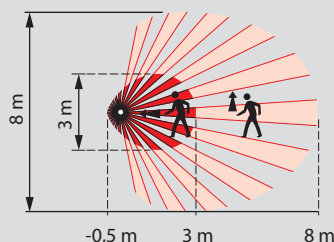

řízení osvětlení – pohybové senzory Legrand

tabulka zátěží a oblasti detekce

Oblast detekce

- tmavě červená barva – chůze proti senzoru
- světle červená barva – chůze napříč oblastí detekce

Obj. č. 0 697 80 a 0 697 40

Stropní montáž

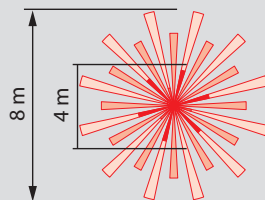
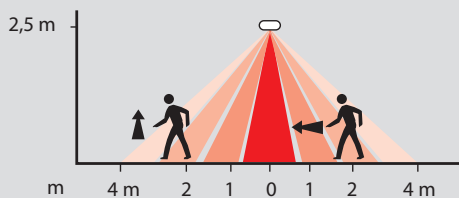

Nástěnná montáž

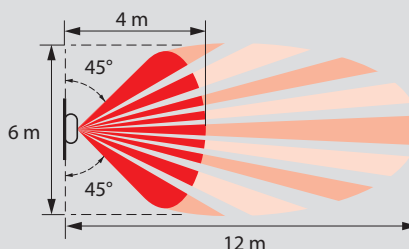
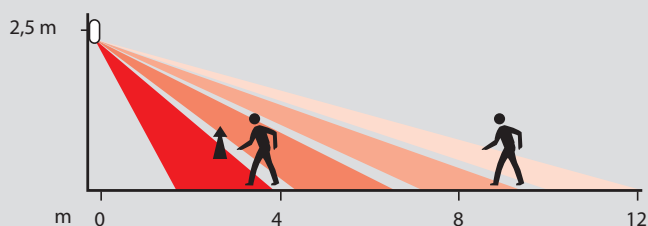

Tabulka zátěží pohybových senzorů Legrand

Obj. č.											
0 489 41	1000 W, 4,3 A	500 VA, 2,1 A	5x (2x36 W), 2,1 A	250 VA, 1,1 A	500 VA, 2,1 A	5x (2x36 W), 2,1 A	250 W, 1,1 A	250 VA, 1,1 A	250 VA, 1,1 A	250 VA, 1,1 A	250 VA, 1,1 A
0 489 48	1000 W, 4,3 A	500 VA, 2,1 A	5x (2x36 W), 2,1 A	250 VA, 1,1 A	500 VA, 2,1 A	5x (2x36 W), 2,1 A	250 W, 1,1 A	250 VA, 1,1 A	250 VA, 1,1 A	250 VA, 1,1 A	250 VA, 1,1 A
0 489 42	1000 W, 4,3 A	500 VA, 2,1 A	5x (2x36 W), 2,1 A	250 VA, 1,1 A	500 VA, 2,1 A	5x (2x36 W), 2,1 A	250 W, 1,1 A	250 VA, 1,1 A	250 VA, 1,1 A	250 VA, 1,1 A	250 VA, 1,1 A
0 489 43	1000 W, 4,3 A	500 VA, 2,1 A	5x (2x36 W), 2,1 A	250 VA, 1,1 A	500 VA, 2,1 A	5x (2x36 W), 2,1 A	250 W, 1,1 A	250 VA, 1,1 A	250 VA, 1,1 A	250 VA, 1,1 A	250 VA, 1,1 A
0 697 40 0 697 80	2000 W, 8,5 A	2000 VA, 8,5 A	5x (2x36 W), 2,1 A	2000 VA, 8,5 A	2000 VA, 8,5 A	5x (2x36 W), 2,1 A	1000 VA, 4,3 A	2000 VA, 8,5 A	1000 VA, 4,3 A	200 W, 0,9 A	

Schéma zapojení

Příklad paralelního zapojení více senzorů, princip je shodný pro všechny senzory uvedené na str. 26.

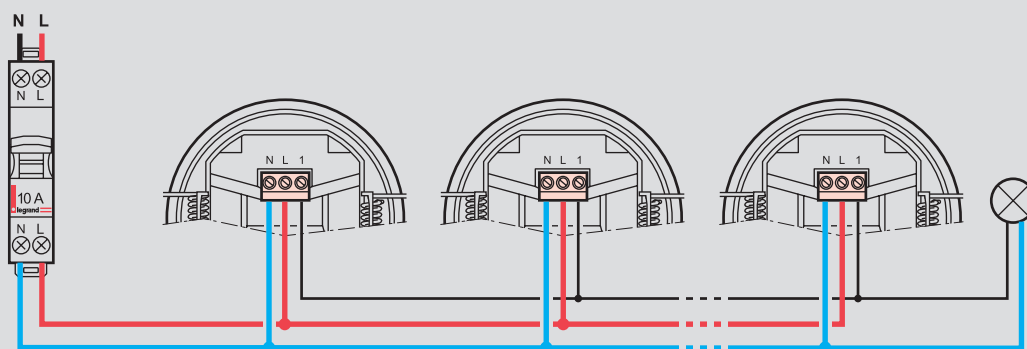



7 211 36 + 7 215 01



7 214 75 + 7 215 21

Přístroje jsou dodávány s krytkou a kovovou montážní deskou, bez rámečků
Upevnění pomocí rozpěrek (součást balení) nebo šroubků

Bal.	Obj. č.	Termostaty
1	7 211 36	Pokojevý termostat Ovládací otočné kolečko s indexem a možností nastavení min. a max. hodnot Nastavitelný rozsah od 5 °C do 30 °C (+/- 0,5 °C) Napájení: 230 V~ - 50/60 Hz Jeden beznapětový přepínací kontaktní výstup Vhodný pro ovládání stropního a podlahového topení - Vypínací schopnost LV: 8 A - 250 VA - odporový indukční obvod 2 A - 250 VA - induktivní obvod - Vypínací schopnost ELV: 12-48 V~ - 12-24 V=, od 1 mA min. do 500 mA max. Šroubové svorky ○ Bílá ● Hliník ● Černá
1	7 213 36	
1	7 214 36	
1	7 211 37	Termostat pro podlahové topení S jedním beznapětovým spínacím kontaktem a LED 16 A - 230 VA Regulace: 10 °C - 60 °C Dodáván se 4 m podlahovým senzorem (max. délka senzoru: 20 m) Automatická ochrana proti mrazu při teplotě nižší než 7 °C Šroubové svorky ○ Bílá ● Hliník ● Černá
1	7 213 37	
1	7 214 37	
1	7 211 40	Přepínač ovládání ventilátoru (0, 1, 2, 3) AC 23 A 2,5 kW, AC 21 A 20 A Šroubové svorky ○ Bílá ● Hliník ● Černá
1	7 213 40	
1	7 214 40	

Bal.	Obj. č.	Programovatelné termostaty
1	RGTT1SUB	Týdenní programování - regulace 0 °C až 40 °C. Citlivost regulace ± 0,5 °C. Spínaná zátěž při 230 V~ - 6 A odporová zátěž Podlahové čidlo nutno objednat zvlášť. Hloubka instalační krabice min. 50 mm Programovatelný termostat - černobílý displej ○ Bílá ● Hliník ● Černá
1	RGTT1SUH	
1	RGTT1SUC	
1	RGSK8100K-2PS-4	Podlahová čidla* Podlahové čidlo PVC 4 m Podlahové čidlo PVC 5 m
1	RGSK8100K-2PS-5	

* Nelze kombinovat s podlahovými termostaty 721135/721335/721435 a 721137/721337/721437.

Suno™
zásuvky

7 213 80 + 7 215 11



7 211 89 + 7 215 01



7 211 20 + 7 215 01

Suno™
zásuvky s integrovanou přepětovou ochranou

S 7 213 80 + 7 215 11



S 7 211 82

Přístroje jsou dodávány s krytkou a kovovou montážní deskou, bez rámečků.

Upevnění pomocí rozpěrek (součást balení) nebo šroubků

Bal.	Obj. č.	Zásuvky 16 A - 250 V~
10	7 211 80	Zásuvka 2P+T s dětskou ochranou Automatické svorky ○ Bílá ● Hliník ● Černá
1	7 213 80	
1	7 214 80	
1	7 211 84	Zásuvka 2P+T s dětskou ochranou Šroubové svorky ○ Bílá ● Hliník ● Černá
1	7 213 84	
1	7 214 84	
1	7 211 89	Zapuštěná zásuvka 2P+T s USB nabíječkou typu C Slouží k připojení spotřebiče a nabíjení chytrého telefonu, tabletu nebo jiného elektronického zařízení Nahrazuje tradiční zásuvku 2P+T bez nutnosti výměny kabeláže nebo stávající krabice Standardní port USB typ C: 1,5 A – 5,0 V – 7,5 W max. Spotřeba v pasivním režimu < 0,07 W Třída II SELV S dětskou ochranou, automatické svorky
1	7 213 89	
1	7 214 89	
1	7 211 86	Zásuvka 2P+T s dětskou ochranou, klapka IP44 Automatické svorky ○ Bílá ● Hliník ● Černá
1	7 213 86	
1	7 214 86	
10	7 211 82	Zásuvka 2x 2P+T s dětskou ochranou Automatické svorky S horním kolíkem otočeným o 30° Kompletní produkt s krytem a rámečkem ○ Bílá ● Hliník ● Černá
1	7 213 82	
1	7 214 82	
1	7 211 20	Německý standard zásuvky 16 A - 250 V~ Zásuvka 2P+T s dětskou ochranou Automatické svorky ○ Bílá ● Hliník ● Černá
1	7 213 20	
1	7 214 20	

Přístroje jsou dodávány s krytkou a kovovou montážní deskou, bez rámečků

Upevnění pomocí rozpěrek (součást balení) nebo šroubků

Bal.	Obj. č.	Zásuvky s integrovanou přepětovou ochranou III. stupně
1	S 7 211 80	Ochranná zásuvka slouží k ochraně všech druhů elektrických zařízení připojených k rozvodu NN proti pulsnímu přepětí Podmínkou dokonalé ochrany je správné uzemnění ochrany a instalace víceúrovňové ochrany podle doporučení souvisejících norem Jmenovité napětí: 230V/50 Hz Jmenovitý proud: 16 A Jmenovitý výbojový proud (8/20 ms): 1,5 kA Maximální výbojový proud (8/20 ms): 5 kA Ochranná úroveň: znak ≤ 0,9 kV (L/N), ≤ 1,5 kV (L(N)/PE) Zkušební napětí: 3 kV Signalizace poruchy: optická Při poruše a odpojení ochranného modulu se rozsvítí kontrolka na plastovém krytu zásuvky. V tomto případě již nejsou zařízení připojená k zásuvce chráněna proti pulsnímu přepětí a zásuvku je nutné neprodleně vyměnit.
1	S 7 213 80	
1	S 7 214 80	
1	S 7 211 84	2P+T s přepětovou ochr. III. st., třídy D Automatické svorky, s dětskou ochranou ○ Bílá ● Hliník ● Černá
1	S 7 213 84	
1	S 7 214 84	
1	S 7 211 82	2P+T s dětskou ochranou Šroubové svorky ○ Bílá ● Hliník ● Černá
1	S 7 213 82	
1	S 7 214 82	
1	S 7 211 82	2x 2P+T s přepětovou ochr. III. st., třídy D Automatické svorky, s dětskou ochranou S horním kolíkem otočeným o 30° Kompletní produkt s krytem a rámečkem ○ Bílá ● Hliník ● Černá
1	S 7 213 82	
1	S 7 214 82	



7 211 30 + 7 215 01



7 213 38 + 7 215 11

Přístroje jsou dodávány s krytkou a kovovou montážní deskou, bez rámečků
Upevnění pomocí rozpěrek (součást balení) nebo šroubku

Bal.	Obj. č.	USB nabíječky
1	7 211 30	USB nabíječka dvojitá typ A+C USB typ C: 5 V, 3 A, 15 W USB typ A: 5 V, 2,4 A, 12 W Pro chytré telefony a rychlé nabíjení tabletů Splňuje požadavky IEC 62680-1-3 Certifikace USB-IF Ochrana proti přepětí > 1 kV Spotřeba v pasivním režimu < 0,07 W Účinnost napájení AC / DC na nejvyšší úrovni (VI) Šroubové svorky Třída II ELV ○ Bílá ● Hliník ● Černá
1	7 213 30	
1	7 214 30	
1	7 211 31	USB nabíječka dvojitá typ C+C 5 V, 3 A, 15 W Pro chytré telefony a rychlé nabíjení tabletů Splňuje požadavky IEC 62680-1-3 Certifikace USB-IF Ochrana proti přepětí > 1 kV Spotřeba v pasivním režimu < 0,07 W Účinnost napájení AC / DC na nejvyšší úrovni (VI) Šroubové svorky Třída II ELV ○ Bílá ● Hliník ● Černá
1	7 213 31	
1	7 214 31	
1	7 211 39	Ovládače rolet a markýz Automatické svorky Spínač ovládání rolet 6 AX - 250 V~ 3 polohy: nahoru, dolů, stop Přímé ovládání motoru ○ Bílá ● Hliník ● Černá
1	7 213 39	
1	7 214 39	
1	7 211 38	Tlačítkový spínač ovládání rolet 6 A - 250 V~ 3 polohy: nahoru, dolů, stop ○ Bílá ● Hliník ● Černá
1	7 213 38	
1	7 214 38	
1	7 211 75	Mechanický kartový spínač Slouží ke spínání elektrického obvodu vložením karty Příklad použití: napájení hotelového pokoje pouze v případě přítomnosti hosta Pro použití s kartou obj. č. 0 898 06 (není součástí dodávky) Přístroje (mechanismy) bez časové prodlevy po vyjmutí karty Automatické svorky ○ Bílá ● Hliník ● Černá
1	7 213 75	
1	7 214 75	



XW8002



XM8002



XG8002

Nevyžaduje instalaci komunikační brány. Limity instalace a schémata zapojení viz **technický katalog Legrand Smart Home**.

Bal.	Obj. č.	Termostat Smarther with Netatmo
1	XW8002	Termostat Smarther lze montovat na stěnu (obj. č. XW8002W) nebo do instalační krabice (ostatní varianty) hloubky min. 40mm (doporučená hloubka 50 mm a více). Nastavení pomocí aplikace Home + Control. Lze doplnit o Netatmo hlavice obj. č. NA-NAV-PRO Ovládání: – lokální, na dotykové obrazovce lze nastavit teplotu, boost na dobu 30–60–90 minut nezávisle na topném programu, zobrazit aktuální teplotu a vlhkost – vzdálené pomocí mobilní aplikace Legrand Home + Control – hlasové pro základní funkce pomocí hlasových asistentů Google, Apple nebo Amazon Nastavení programů a dalších parametrů přístroje pomocí mobilní aplikace. Jas displeje lze regulovat. Napájení 230 VAC. Výstupem jsou 1 nebo 2 beznapěťové NO/NC kontakty – dle konkrétní varianty viz níže. Kapacita kontaktů: 5 A odporová a 2 A induktivní zátěž (při spínání cívek stykačů je nutné vzít v úvahu proudové špičky vzniklé při spínání) Funkce automatického učení: termostat zapíná kotel s předstihem tak aby byla nastavená teplota dosažena v požadovaný čas (doba adaptace cca 1-2 týdny) Topné programy: – lze nastavit v aplikaci Home + Control manuálně pro každý den zvlášť nebo použít automatického průvodce – nastavení vytápění v závislosti na týdenním režimu Měření teploty: 0 °C až 50 °C, přesnost ± 0,1 °C Nastavení teploty: 7 °C až 30 °C s krokem ± 0,5 °C Hystereze: nastavitelná od 0,1 °C s krokem ± 0,1 °C Komunikace: nutno umístit v dosahu zabezpečené Wi-Fi sítě 2,4 GHz (802.11 b/g/n). Rozměry: – zapuštěný termostat: 126 x 87 x 12,6 mm – povrchový termostat: 126 x 87 x 28,1 mm Bílý – zapuštěný Běžový – zapuštěný Černý – zapuštěný Bílý – povrchový
1	XM8002	
1	XG8002	
1	XW8002W	
1	NA-NAV-PRO	
1	NA-NAV-PRO	Termostatické hlavice – přídatné Slouží jako doplněk instalace termostatu Smarther with Netatmo, Netatmo termostatu (obj. č. NA-NTH-PRO) a startovacího kitu termostatických hlavice (obj. č. NA-NVP-PRO), nelze je použít samostatně Další vlastnosti hlavice viz startovací kit obj. č. NA-NVP-PRO Obsah balení: – 1 termostatická hlavice – 10 adaptérů pro radiátory (např. Danfoss RA/RAVL; Giacomini; Honeywell; M30 x 1,5; M30 x 1; M28 x 1,5 atd.) – 1 x 4 barevné samolepky pro hlavice – 1 x 2 AA baterie



Pracuje
s aplikací
Home + Control



NA-NTH-PRO



NA-NVP-PRO



NA-NAV-PRO

Nevyžaduje instalaci komunikační brány. Limity instalace a schémata zapojení viz **technický katalog Legrand Smart Home**.

Bal.	Obj. č.	Termostat
1	NA-NTH-PRO	<p>Montáž termostatu nástěnná nebo stolní (vždy napájení bateriemi) Nastavení pomocí aplikace Home + Control Ovládání: – lokální – vzdálené mobilní aplikací Home + Control (mobilní telefon se systémem min. iOS 9.0 nebo Android 5.0) nebo PC – základní funkce hlasově pomocí Google Assistant, Apple HomeKit nebo Amazon Alexa Relé vyžaduje v dosahu Wi-Fi router s internetovým připojením Pracuje se všemi typy kotlů které pro sepnutí vyžadují pouze sepnutý kontakt Pro spínání lze použít relé nebo termostat s NO kontaktem: 230 V/0,5 A; 30 V/4A; nelze spínat cívky stykačů a induktivní zátěž (pro řešení kontaktujte Legrand) Pro displej použít elektronický papír (spotřebovává energii z baterií pouze ve chvíli, kdy je termostat používán) Funkce automatického učení: termostat zapíná kotel s předstihem tak aby byla nastavená teplota dosažena v požadovaný čas (doba adaptace cca 1-2 týdny) Topné programy: – lze nastavit v aplikaci Home + Control manuálně pro každý den zvlášť nebo použít automatického průvodce – nastavení vytápění v závislosti na týdenním režimu – mód „Away“ pro případ delší nepřítomnosti Kompletní historie vytápění s grafy pro pozdější analýzu Termostat ovládá max. 1 bezdrátové spínací relé Lze doplnit o přídatné termostatické hlavice obj. č. NA-NAV-PRO (nikoliv startovací kit NA-NVP-PRO) Dosah radiového signálu (868 MHz) až 100 m ve volném prostoru Měření teploty: 0 °C až 50 °C, přesnost ± 0,1 °C Nastavení teploty: 7 °C až 30 °C s krokem ± 0,5 °C Komunikace: nutno umístit v dosahu zabezpečené Wi-Fi sítě 802.11 b/g/n (2.4 GHz) Podporované zabezpečení: Open/WEP/WPA/WPA-2 personal (TKIP a AES) Rozměry: – termostat – 83 x 83 x 22 mm (hloubka při instalaci na povrch s montážním úchytem je 46mm) – bezdrátové spínací relé – 24 x 83 x 83 mm Obsah balení: – termostat s relé – komunikační brána s relé – nástěnný a stolní adaptér – překrývací rámeček na stěnu – adaptér pro kotel s kabelem – zásuvkový adaptér pro bezdrátové spínací relé – 4 barevné samolepky pro termostat – 3 AAA baterie – 4 šrouby a hmoždinky</p>

Bal.	Obj. č.	Termostatické hlavice – startovací kit
1	NA-NVP-PRO	<p>Pro ovládání teplovodních radiátorů Hlavice lze instalovat horizontálně i vertikálně Napájení bateriemi Hlavice má teplotní senzory pro přesnější měření Nastavení pomocí aplikace Home + Control Ovládání: – lokální – vzdálené mobilní aplikací Home + Control (mobilní telefon se systémem min. iOS 9.0 nebo Android 5.0) nebo PC – hlasové pomocí Google Assistant, Apple HomeKit nebo Amazon Alexa Relé vyžaduje v dosahu Wi-Fi router s internetovým připojením Funkce automatického učení: termostat zapíná kotel s předstihem tak aby byla nastavená teplota dosažena v požadovaný čas (doba adaptace cca 1-2 týdny) Topné programy: – lze nastavit v aplikaci Home + Control manuálně pro každý den zvlášť nebo použít automatického průvodce – nastavení vytápění v závislosti na týdenním režimu – mód „Away“ pro případ delší nepřítomnosti – funkce «Otevřené okno» (pokud během 3 min poklesne teplota o 0,5 °C tak se ventil na 30 min uzavře) Kompletní historie vytápění s grafy pro pozdější analýzu Měření teploty: 0 °C až 50 °C, přesnost ± 0,5 °C Nastavení teploty: 5 °C až 30 °C s krokem ± 0,5 °C Komunikace: nutno umístit v dosahu zabezpečené Wi-Fi sítě 802.11 b/g/n (2.4 GHz) Podporované zabezpečení: Open/WEP/WPA/WPA-2 Rozměry: – hlavice: (symbol pro průměr) 58 mm, hloubka 80 mm (s kroužkem adaptéru) – brána: 24 x 83 x 83 mm Obsah balení: – 2 termostatické hlavice – 1 brána – 2 x 10 adaptéru pro radiátory (např. Danfoss RA/RAVL; Giacomini; Honeywell; M30 x 1,5; M30 x 1; M28 x 1,5 atd.) – 2 x 4 barevné samolepky pro hlavice – 2 x 2 AA baterie</p>
1	NA-NAV-PRO	<p>Termostatické hlavice – přídatné Slouží jako doplněk instalace Netatmo termostatu (obj. č. NA-NTH-PRO) a startovacího kitu termostatických hlavic (obj. č. NA-NVP-PRO), nelze je použít samostatně Další vlastnosti hlavic viz startovací kit obj. č. NA-NVP-PRO Obsah balení: – 1 termostatická hlavice – 10 adaptéru pro radiátory (např. Danfoss RA/RAVL; Giacomini; Honeywell; M30 x 1,5; M30 x 1; M28 x 1,5 atd.) – 1 x 4 barevné samolepky pro hlavice – 1 x 2 AA baterie</p>





7 211 70 + 7 215 01



7 213 67 + 7 215 11



7 214 64 + 7 215 21



7 211 62 + 7 215 01

Přístroje jsou dodávány s krytkou a kovovou montážní deskou, bez rámečků
Upevnění pomocí rozpěrek (součást balení) nebo šroubku

Bal.	Obj. č.	TV zásuvky - hvězdicový rozvod
1	7 211 70	Hvězdicové rozvody (1 zásuvka = 1 kabel k anténě) zajišťuje HD kvalitu distribuce televizního signálu Pro distribuci televizního a rádiového signálu Všichni operátoři (DVBT, satelit, Cablecast) Vyhovuje evropským směrnici EN 50083-4 a EN 50083-2 HDTV kompatibilní: nízký útlum (<1,5 dB) Stíněná zásuvka, LTE, ochrana před rušením signály mobilních sítí 3G a 4G TV zásuvka (Ø 9,5 mm) RD zásuvka (Ø 9,5 mm) Konektor typu SAT „F“ Doporučený koaxiální kabel: 17/19 VATC Vizuální kontrola připojení Zásuvka TV-RD-SAT-SAT – 2 kabely Útlum: 1,5 dB TV: 5-68/120-862 MHz RD: 87,5-108 MHz SAT: 950-2400 MHz
1	7 213 70	
1	7 214 70	
		<ul style="list-style-type: none"> ○ Bílá ● Hliník ● Černá
1	7 211 67	Zásuvka TV-RD-SAT Útlum: 1,5 dB TV: 5-68/120-862 MHz RD: 87,5-108 MHz SAT: 950-2400 MHz
1	7 213 67	
1	7 214 67	
		<ul style="list-style-type: none"> ○ Bílá ● Hliník ● Černá
1	7 211 71	Zásuvka TV-SAT – 2 kabely Útlum: 1,5 dB TV: 5-68/120-862 MHz SAT: 950-2400 MHz
1	7 213 71	
1	7 214 71	
		<ul style="list-style-type: none"> ○ Bílá ● Hliník ● Černá
1	7 211 64	TV zástrčka Útlum: 1,5 dB TV: 0-2400 MHz
1	7 213 64	
1	7 214 64	
		<ul style="list-style-type: none"> ○ Bílá ● Hliník ● Černá
1	7 211 63	TV nebo SAT zásuvka typ „F“ Útlum: 1,5 dB TV: 0-2400 MHz
1	7 213 63	
1	7 214 63	
		<ul style="list-style-type: none"> ○ Bílá ● Hliník ● Černá
1	7 211 62	TV nebo SAT zásuvka typ „F“ + zásuvka RJ45 kategorie 6 UTP Útlum: 1,5 dB TV: 0-2400 MHz
1	7 213 62	
1	7 214 62	
		<ul style="list-style-type: none"> ○ Bílá ● Hliník ● Černá

Bal.	Obj. č.	TV zásuvky - hvězdicový rozvod (pokračování)
1	7 211 73	Dvojnásobná zásuvka TV nebo SAT typ „F“ Útlum: 1,5 dB TV: 0-2400 MHz
1	7 213 73	
1	7 214 73	
		<ul style="list-style-type: none"> ○ Bílá ● Hliník ● Černá
1	7 211 68	TV zásuvky - průběžné Instalují se za účelem údržby Doporučen zesilovač a vyvažování linky TV zásuvka (Ø 9,5 mm) RD zásuvka (Ø 9,5 mm) Konektor typu SAT „F“ Doporučený koaxiální kabel: 17/19 VATC Vizuální kontrola připojení Zásuvka TV-RD-SAT Útlum: 14 dB TV: 5-68/120-862 MHz RD: 87,5-108 MHz SAT: 950-2400 MHz
1	7 213 68	
1	7 214 68	
		<ul style="list-style-type: none"> ○ Bílá ● Hliník ● Černá
1	7 211 65	TV zásuvka Útlum: 14 dB TV: 0-862 MHz
1	7 213 65	
1	7 214 65	
		<ul style="list-style-type: none"> ○ Bílá ● Hliník ● Černá
1	7 211 69	TV zásuvky - koncové Instalují se za účelem údržby Doporučen zesilovač a vyvažování linky TV zásuvka (Ø 9,5 mm) RD zásuvka (Ø 9,5 mm) Konektor typu SAT „F“ Doporučený koaxiální kabel: 17/19 VATC Vizuální kontrola připojení 1 vstup s 1 odporovou zásuvkou Zásuvka TV-RD-SAT Útlum: 10 dB TV: 5-68/120-862 MHz RD: 87,5-108 MHz SAT: 950-2400 MHz
1	7 213 69	
1	7 214 69	
		<ul style="list-style-type: none"> ○ Bílá ● Hliník ● Černá
1	7 211 66	TV zásuvka Útlum: 14 dB TV: 0-862 MHz
1	7 213 66	
1	7 214 66	
		<ul style="list-style-type: none"> ○ Bílá ● Hliník ● Černá
1	7 211 74	Zásuvka TV-RD-SAT TV, krytka 30 mm K použití se specializovanými mechanismy konkurenčních výrobců televizních zásuvek
1	7 213 74	
1	7 214 74	
		<ul style="list-style-type: none"> ○ Bílá ● Hliník ● Černá



7 213 52 + 7 215 11



7 214 52 + 7 215 21



7 211 47 + 7 215 01

Přístroje jsou dodávány s krytkou a kovovou montážní deskou, bez rámečků.

Upevnění pomocí rozpěrek (součástí balení) nebo šroubků

Bal.	Obj. č.	Datové zásuvky Cat. 6A
		Zásuvky RJ45 vybavené beznástrojovým modulem LCS3. Možno použít kabely drát nebo licna AWG 26 až 22. Kontakty modulů s dvojitým barevným kódem T568A/B. V souladu s normami ISO/IEC 11801 vydání 3 (2017), ČSN EN 50173-1 a ANSI/TIA 568 C2.
1	7 211 54	Zásuvka 1x RJ45 Cat. 6A UTP
1	7 213 54	○ Bílá
1	7 214 54	● Hliník
		● Černá
1	7 211 58	Zásuvka 1x RJ45 Cat. 6A STP
1	7 213 58	○ Bílá
1	7 214 58	● Hliník
		● Černá
1	7 211 55	Zásuvka 2x RJ45 Cat. 6A UTP
1	7 213 55	○ Bílá
1	7 214 55	● Hliník
		● Černá
1	7 211 59	Zásuvka 2x RJ45 Cat. 6A STP
1	7 213 59	○ Bílá
1	7 214 59	● Hliník
		● Černá
		Datové zásuvky Cat. 6
		Zásuvky RJ45 vybavené beznástrojovým modulem LCS3. Možno použít kabely drát nebo licna AWG 26 až 22. Kontakty modulů s dvojitým barevným kódem T568A/B. V souladu s normami ISO/IEC 11801 vydání 3 (2017), ČSN EN 50173-1 a ANSI/TIA 568 C2.
1	7 211 52	Zásuvka 1x RJ45 Cat.6 UTP
1	7 213 52	○ Bílá
1	7 214 52	● Hliník
		● Černá
1	7 211 56	Zásuvka 1x RJ45 Cat.6 STP
1	7 213 56	○ Bílá
1	7 214 56	● Hliník
		● Černá
1	7 211 53	Zásuvka 2x RJ45 Cat.6 UTP
1	7 213 53	○ Bílá
1	7 214 53	● Hliník
		● Černá
1	7 211 57	Zásuvka 2x RJ45 Cat.6 STP
1	7 213 57	○ Bílá
1	7 214 57	● Hliník
		● Černá

Bal.	Obj. č.	Datové zásuvky Cat. 5e
		Zásuvky RJ45 vybavené beznástrojovým modulem LCS3. Možno použít kabely drát nebo licna AWG 26 až 22. Kontakty modulů s dvojitým barevným kódem T568A/B. V souladu s normami ISO/IEC 11801 vydání 3 (2017), ČSN EN 50173-1 a ANSI/TIA 568 C2.
1	7 211 50	Zásuvka 1x RJ45 Cat. 5e UTP
1	7 213 50	○ Bílá
1	7 214 50	● Hliník
		● Černá
1	7 211 51	Zásuvka 2x RJ45 Cat. 5e UTP
1	7 213 51	○ Bílá
1	7 214 51	● Hliník
		● Černá
		Optická zásuvka s SC/APC adaptéry
1	7 211 47	○ Bílá
1	7 213 47	● Hliník
1	7 214 47	● Černá
		Telefonní zásuvky RJ11
		Telefonní zásuvka RJ11
		Opatřena kolíčkovým konektorem. Rychlé zapojení otočením o 1/4 otáčky. Volitelný odbočný díl.
1	7 211 61	○ Bílá
1	7 213 61	● Hliník
1	7 214 61	● Černá
		Telefonní zásuvka RJ11+RJ45 cat.6 UTP
5	7 211 60	○ Bílá
5	7 213 60	● Hliník
5	7 214 60	● Černá



72C5UB1 + 7 215 01

Přístroje jsou dodávány s krytkou a montážní deskou, bez rámečků. Zásuvky RJ45 vybaveny beznástrojovým modulem LINKEO C – lze použít kabely drát nebo lica AWG 26 až 23.

Datové zásuvky Cat.6A LINKEO C

Bal.	Obj. č.	
1	72C7UB1	Zásuvka 1x RJ 45 Cat.6A UTP ○ Bílá ● Hliník ● Černá
1	72C7UH1	
1	72C7UC1	
1	72C7UB2	Zásuvka 2x RJ 45 Cat.6A UTP ○ Bílá ● Hliník ● Černá
1	72C7UH2	
1	72C7UC2	
1	72C7SB1	Zásuvka 1x RJ 45 Cat.6A STP ○ Bílá ● Hliník ● Černá
1	72C7SH1	
1	72C7SC1	
1	72C7SB2	Zásuvka 2x RJ 45 Cat.6A STP ○ Bílá ● Hliník ● Černá
1	72C7SH2	
1	72C7SC2	

Datové zásuvky Cat.6 LINKEO C

1	72C6UB1	Zásuvka 1x RJ 45 Cat.6 UTP ○ Bílá ● Hliník ● Černá
1	72C6UH1	
1	72C6UC1	
1	72C6UB2	Zásuvka 2x RJ 45 Cat.6 UTP ○ Bílá ● Hliník ● Černá
1	72C6UH2	
1	72C6UC2	
1	72C6SB1	Zásuvka 1x RJ 45 Cat.6 STP ○ Bílá ● Hliník ● Černá
1	72C6SH1	
1	72C6SC1	
1	72C6SB2	Zásuvka 2x RJ 45 Cat.6 STP ○ Bílá ● Hliník ● Černá
1	72C6SH2	
1	72C6SC2	

Datové zásuvky Cat.5e LINKEO C

1	72C5UB1	Zásuvka 1x RJ 45 Cat.5e UTP ○ Bílá ● Hliník ● Černá
1	72C5UH1	
1	72C5UC1	
1	72C5UB2	Zásuvka 2x RJ 45 Cat.5e UTP ○ Bílá ● Hliník ● Černá
1	72C5UH2	
1	72C5UC2	
1	72C5SB1	Zásuvka 1x RJ 45 Cat.5e STP ○ Bílá ● Hliník ● Černá
1	72C5SH1	
1	72C5SC1	
1	72C5SB2	Zásuvka 2x RJ 45 Cat.5e STP ○ Bílá ● Hliník ● Černá
1	72C5SH2	
1	72C5SC2	



7 213 49 + 7 215 11



7 211 43 + 7 215 01

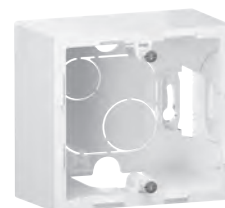

7 211 94

Přístroje jsou dodávány s krytkou a kovovou montážní deskou, bez rámečků.

Upevnění pomocí rozpěrek (součást balení) nebo šroubků

HDMI zásuvka

Bal.	Obj. č.	
1	7 211 49	Používá se k přenosu HD digitálních audio/video streamů mezi zdrojem (počítač, mechanika HD-DVD) a kompatibilním přijímačem (TV, video projektor) Předkonektorovaná zásuvka HDMI 2.0 Vybavená kabelem o délce 15 cm ○ Bílá ● Hliník ● Černá
1	7 213 49	
1	7 214 49	

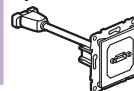
Reproduktorová zásuvka

1	7 211 92	Svorky 4 mm ² ○ Bílá ● Hliník ● Černá
1	7 213 92	
1	7 214 92	

Záslepka

1	7 211 43	Vybavená adaptérem Mosaic ○ Bílá ● Hliník ● Černá
1	7 213 43	
1	7 214 43	

Kabelový vývod IP21

1	7 211 42	Max. průměr kabelu: 12 mm S kabelovým úchytem ○ Bílá ● Hliník ● Černá
1	7 213 42	
1	7 214 42	

Krabice pro povrchovou montáž

1	7 211 94	Jednoduchá ○ Bílá ● Hliník ● Černá
1	7 213 94	
1	7 214 94	
1	7 211 95	Dvojnásobná ○ Bílá ● Hliník ● Černá
1	7 213 95	
1	7 214 95	

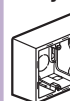

Suno™

tabulka pro výběr rámečku

Všechny rámečky mají stejné objednací číslo pro vodorovnou a svislou montáž.

PROVEDENÍ	RÁMEČKY					
	Jednoduchý	Jednoduchý IP44	Dvojnásobný	Trojnásobný	Čtyřnásobný	Pětinásobný
Bílá	7 215 01	-	7 215 02	7 215 03	7 215 04	7 215 05
Bílá IP44	-	7 211 44 ⁽¹⁾	-	-	-	-
Hliník	7 215 11	-	7 215 12	7 215 13	7 215 14	7 215 15
Hliník IP44	-	7 213 44 ⁽¹⁾	-	-	-	-
Černá	7 215 21	-	7 215 22	7 215 23	7 215 24	7 215 25
Černá IP44	-	7 214 44 ⁽¹⁾	-	-	-	-
Písek	7 215 31	-	7 215 32	7 215 33	7 215 34	7 215 35
Šedá	7 215 41	-	7 215 42	7 215 43	7 215 44	7 215 45
Antracit	7 215 51	-	7 215 52	7 215 53	7 215 54	7 215 55
Broušený hliník	7 215 61	-	7 215 62	7 215 63	7 215 64	7 215 65
Broušená černá	7 215 71	-	7 215 72	7 215 73	7 215 74	7 215 75

(1): Kompatibilita se všemi mechanismy Suno™ - IP44 / IK04 - odolnost vůči UV záření



SLEDUJTE NÁS

- @ www.legrand.cz
- f www.facebook.com/legrandcz
- ig www.instagram.com/legrandcz
- in www.linkedin.com/company/legrand-česká-republika
- yt www.youtube.com/+legrandcz



Legrand s.r.o.

Meteor Centre Office Park
Sokolovská 100/94
186 00 Praha 8

Tel.: 246 007 668

E-mail: kancelar@legrandcs.cz
www.legrand.cz



Napište si o vzorkovník
na www.legrand.cz